

Vzorkovne: **SNP 1936, 017 01 Považská Bystrica /Areál OSBD/
Kuzmányho 902, 017 01 Považská Bystrica /Budova Zaťko pri Kauflande**

**Návod na obsluhu a údržbu plastových okien a dverí
vyrobených z PVC profilov.**

Vážený zákazník,
sme veľmi radi, že ste sa pri zvyšovaní kultúry, pohodlia a ekonomiky bývania rozhodli použiť nami vyrábané výrobky a služby. Prajeme Vám, aby ste počas doby životnosti našich výrobkov plne využili ich úžitkové hodnoty a ekonomické výhody, ktoré vďaka konštrukcii a použitým materiálom prinášajú. Aby počas celého obdobia fyzickej životnosti dosahovali naše výrobky nami deklarované parametre, dovoľujeme si Vás upozorniť na niekoľko dôležitých zásad a informácií. Dúfame, že ako spotrebiteľovi Vám pomôžu pri obsluhu a údržbe výrobkov a zabezpečia ich bezporuchový chod. Rešpektovanie týchto zásad je základným predpokladom pre uplatnenie nároku na reklamáciu.

Údržba, čistenie, opravy profilov z PVC a základné zásady vetrania.

➤ Čistenie:

Okenné profily z PVC sa dajú ľahko čistiť a ošetrovať vďaka svojim hladkým povrchovým plochám. Všeobecné znečistenie prachom a dažďom je ľahko a rýchlo odstrániteľné bežnými čistiacimi prostriedkami a vlažnou vodou. Pieskové a brúsne čistiace prostriedky ako aj hrubé mechanické čistiace látky nie sú prípustné, pretože mechanicky poškodzujú výrobok. Znečistenie, ktoré sa vyskytne počas technologického procesu výroby, ako mazivá, alebo výrobné označenie, sa dajú rovnako odstrániť vodou a bežnými čistiacimi prostriedkami. Na čistenie nesmú byť použité benzíny a nitrozlúčeniny. Podrobnejšie upozornenia poskytuje tabuľka.

➤ Oprava farebných profilov:

Poškodené miesta môžu byť dodatočne retušované len lakovou tyčinkou príslušnej farby. Dodatočné brúsenie pri kaširovaných profiloch nie je možné.

➤ Údržba okien a dverí:

Aby sa udržala funkčnosť okna a dverí počas dlhšieho časového úseku, je nutná pravidelná údržba. Nasledovné údržbárske úkony by mali byť preto vykonané minimálne raz za rok.

1. Kovanie treba preskúšať na schodnosť, obsluhovateľnosť a všetky pohyblivé časti kovania ošetriť olejom, resp. vazelínou.
2. Je potrebné prekontrolovať stav tesnenia, tesnenie natrieť silikónovým olejom.(výmenu tesnenia musí riešiť dodávateľ okien a dverí)
3. Prekontrolovať odvodňovacie otvory a prípadné nečistoty odstrániť.

➤ Vetranie:

Z hygienických dôvodov je výmena vzduchu v miestnostiach zaťažovaných užívaním veľmi nutná. Okrem toho v porovnaní s minulosťou v dôsledku zmeny životného štýlu

a zvyklostí, vzniká veľká vlhkosť vzduchu. Voda vo forme vodnej pary vzniká napríklad dýchaním ľudí, pečením, varením, kúpaním, praním. Táto vlhkosť bola v minulosti odvádzaná jednoduchou výmenou vzduchu, cez staré netesné okná. Modernými tesnými plastovými oknami nie je takáto výmena vzduchu už možná, takže vlhkosť môže kondenzovať po dosiahnutí bodu nasýtenia a môže spôsobiť vlhnutie a plesnivenie stien a stropov. Pritom sú osobitne ohrozené miestnosti s nízkou teplotou a vysokou vlhkosťou.

Správne vetranie je preto podmienkou pre príjemnú klímu v miestnosti:

- ráno poriadne vyvetrať všetky miestnosti (asi 5-10 min. okná široko roztvoriť)
- v priebehu dňa dodatočným nárazovým vetraním (podľa možnosti 2-3 krát), alebo regulovateľným trvalým vetraním dodatočne vetrať.
- Počas vetrania by mali byť vyhrievacie telesá uzavreté.

Nárazovým vetraním, alebo regulovateľným trvalým vetraním, sa ochladí vnútro miestnosti len nepatrne, takže čerstvý vzduch môže byť zahriaty s nepatrnými energetickými nákladmi. Týmto je usporená energia a náklady na vykurovanie v spojitosti s tesnými plastovými oknami.

➤ Údržba kovania a ich doregulovanie:

Vaše okná majú osadené vysokokvalitné kovania. To znamená vysoký komfort obsluhy, bezchybnú funkciu a dlhú životnosť. Pre zabezpečenie ľahkého bezporuchového chodu kovaní, musíme zabezpečiť min. 1 krát za rok mazanie kovania olejom resp. vazelínou na miestach na to určených str.5. Chráni sa tým kovanie pred predčasným opotrebovaním. Doregulovanie kovaní je vo všeobecnosti nepotrebné. Avšak nepredvídateľnými zmenami na stavebnom telese, alebo po dlhoročnom používaní je doregulovanie nevyhnutné.

Možnosti regulovania jednotlivých prvkov

1. Stranové prestavenie v axiálnom ložisku +3,5;-3mm
2. Stranové prestavenie v rohovom ložisku +2;-2mm
3. Výškové prestavenie v rohovom závесе +2;-2mm
4. Prestavenie prítlačnej sily v axiálnom uzávere +-1mm
5. Prestavenie prítlaku v rohovom závесе +-1mm
6. Prestavenie prítlačnej sily v uzatváracom kuse +-1mm

Návod na obsluhu, používanie a bezpečnostné upozornenia pre plastové okná a dvere s celoobvodovým kovaním.

Obsluha



Je zakázané manipulovať s kľučkou pri otvorenom okne!

Pre dlhodobú, kvalitnú funkčnosť Vašich okien a zaručenie ich bezpečnosti, bezpodmienečne dodržujte nasledujúce nariadenia.

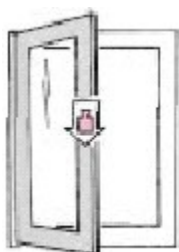

Okenné krídlo **nesmie byť zaťažované** doplnkovým zaťažením.

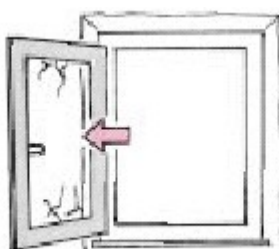

Okenné krídlo **neudierajte ani netlačte** na ostenie.



Neukladajte žiadne predmety medzi krídlo a rám okna.



V miestnostiach, kde majú k oknu prístup deti, alebo duševne chorí ľudia, je potrebné **zabezpečiť okno proti otvoreniu**, napr. doplnkovým uzamykaním, alebo uzamykateľnou kľučkou.

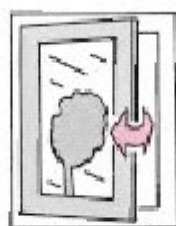

Pri silnom vetre sa **nedoporučuje** nechávať okno v otvorenej polohe.

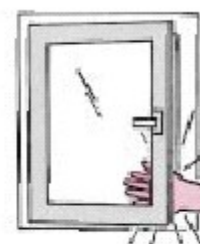

Upozornenie! Pootvorené krídlo môže pribúchnutím spôsobiť poranenie. Pri tlačení krídla do rámu **nekladajte ruku medzi krídlo a rám**.

Možnosti nastavenia uzatváracích čapov.

Nastavovací kľúč Torx T15

+ - 1mm

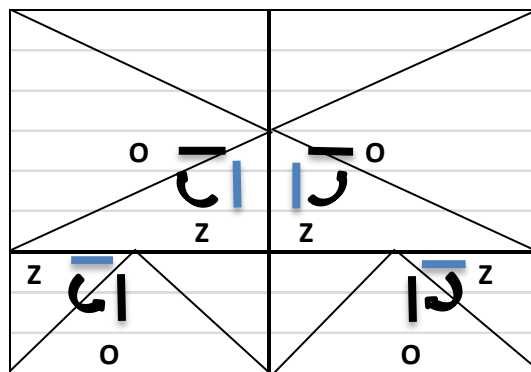
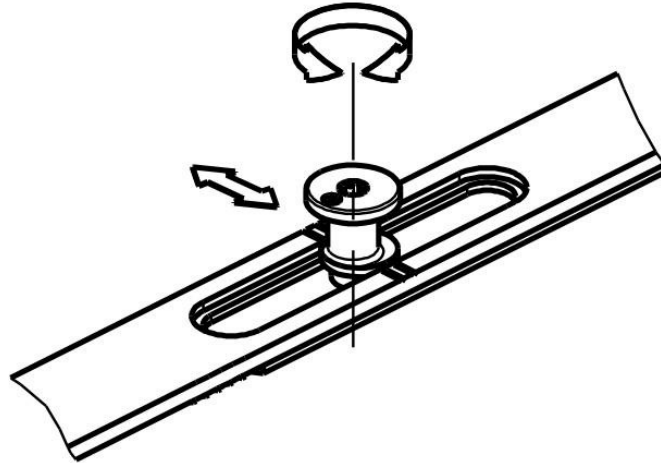

O – otvorené

Z – zatvorené

Návod na udržiavanie funkčných častí kovania plastových okien a dverí.



Používajte mazivá od odborných predajcov, určené pre stavebné kovania.

Nastavenie dverných závesov.

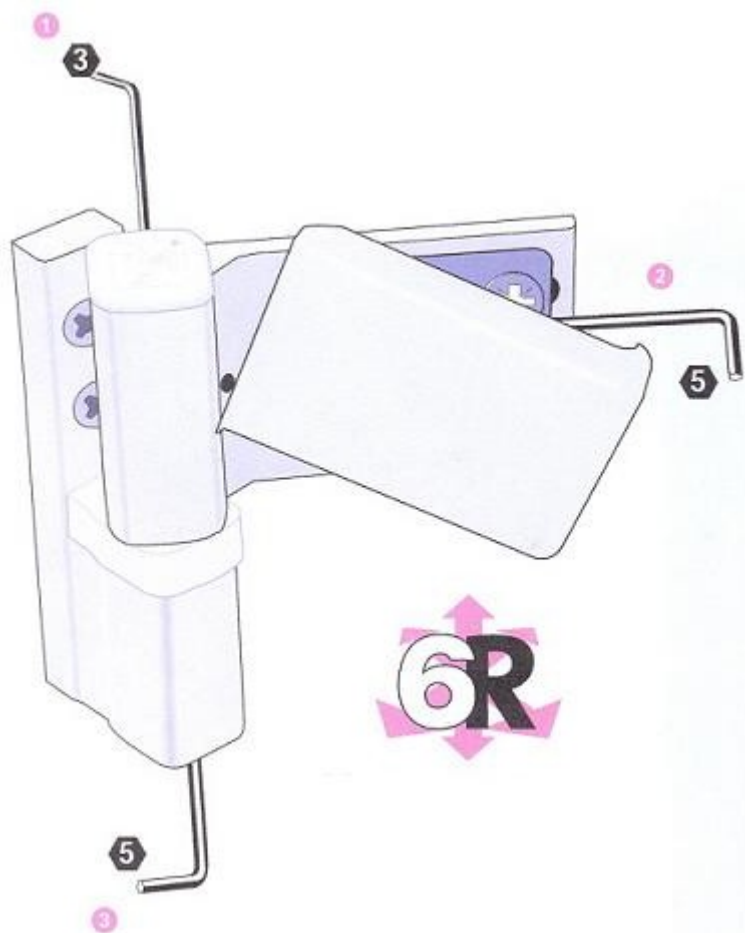

- 1 Tesniaci prítlak je možné plynule nastaviť v rozsahu $\pm 0,5$ mm (SW 3)
- 2 Plynulé nastavenie vo vodorovnom smere v rozsahu ± 5 mm (SW 5)
- 3 Plynulé nastavenie v zvislom smere v rozsahu + 4 mm, - 3 mm (SW 5)



UPOZORNENIE

Dvere nesie vždy spodný záves, polohu ostatných závesov len prispôbte.



UPOZORNENIE

Vložka závesu je z plastu, s obsahom teflónu - v žiadnom prípade ju nemažte.

Technické zmeny sú vyhradené.